

Varenummer: 201320016
Beskrivelse: E+G positioneringsbolt
GN 612-12-M20-A

Mål

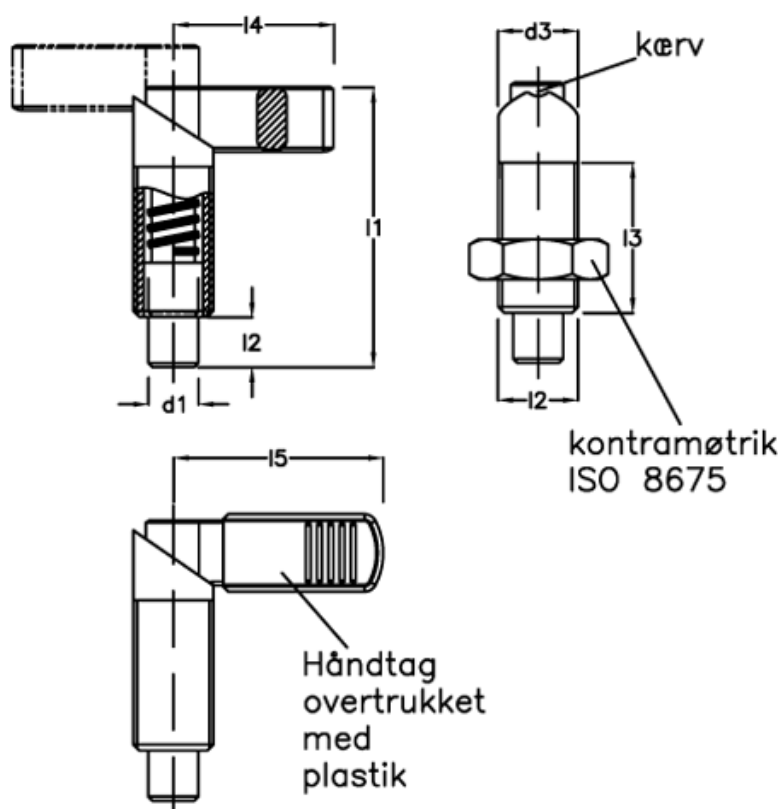

d1	= 12	l4 = 37
d2	= M20	l5 = 52
d3	= 20	
Fjedertryk N bund	= 58	
Fjedertryk N top	= 21	
l1	= 69.0	
l2	= 12	
l3	= 36	